

seca 878

Manuel de l'utilisateur

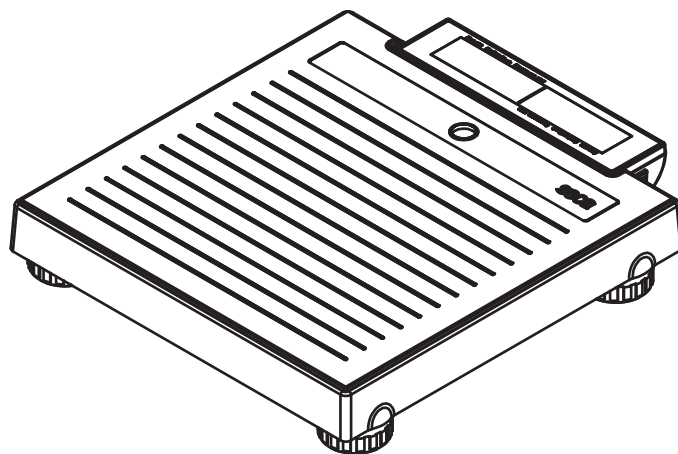

SOMMAIRE

1. Description de l'appareil	3	4.3 Installation et réglage horizontal de la balance . . .	11
1.1 Domaine d'utilisation	3	5. Utilisation	11
1.2 Description du fonctionnement	3	5.1 Pesée	11
1.3 Qualification de l'utilisateur	3	Démarrage du pesage	11
2. Consignes de sécurité	3	Pesée des nourrissons/enfants (2 in 1)	11
2.1 Consignes de sécurité du présent manuel de		Affichage permanent du résultat de	
l'utilisateur	3	mesure (HOLD)	12
2.2 Consignes de sécurité fondamentales	4	Mise à l'arrêt de la balance	12
Utilisation de l'appareil	4	6. Traitement hygiénique	12
Éviter les décharges électriques	5	6.1 Nettoyage	13
Éviter les blessures et les infections	5	6.2 Désinfection	13
Éviter les dommages matériels	6	6.3 Stérilisation	13
Utilisation des résultats de mesure	6	7. Contrôle fonctionnel	13
Utilisation du matériel d'emballage	7	8. Que faire si... ?	14
2.3 Manipulation des piles jetables et		9. Maintenance/Vérification périodique	14
rechargeables	7	10. Caractéristiques techniques	15
3. Aperçu	8	10.1 Caractéristiques techniques générales	15
3.1 Éléments de commande	8	10.2 Caractéristiques de pesage	15
3.2 Symboles de l'écran	8	11. Accessoires optionnels	16
3.3 Marquages sur l'appareil et sur la plaque		12. Élimination	16
signalétique	9	12.1 Mise au rebut de l'appareil	16
3.4 Marquages sur l'emballage	9	12.2 Piles jetables et rechargeables	16
4. Avant de commencer...	10	13. Garantie	16
4.1 Éléments livrés	10	14. Certificat de conformité	16
4.2 Établissement de l'alimentation électrique	10		
Insertion des piles	10		
Raccordement de l'adaptateur secteur			
(option)	10		

1. DESCRIPTION DE L'APPAREIL

1.1 Domaine d'utilisation

Ce pèse-personne électronique est utilisé principalement dans les hôpitaux, les cabinets médicaux et les centres de soins hospitaliers, conformément aux directives nationales en vigueur.

Cette balance permet de déterminer le poids du patient de manière conventionnelle, de constater son état nutritionnel global, et d'aider le médecin traitant à établir un diagnostic et à décider d'une thérapie.

Pour l'établissement d'un diagnostic précis, il incombe toutefois au médecin, parallèlement à la saisie du poids, de prescrire des examens ciblés supplémentaires et de tenir compte des résultats correspondants.

1.2 Description du fonctionnement

Sur cette balance électronique, la mesure du poids se fait à l'aide de **seca 878** quatre cellules de pesée.

La fonction **2 in 1** permet d'obtenir le poids des nourrissons et jeunes enfants. Pour cela, un adulte doit tenir l'enfant dans ses bras lors du pesage.

La balance doit être utilisée uniquement aux fins mentionnées à la section « Domaine d'utilisation ».

1.3 Qualification de l'utilisateur

L'appareil peut être utilisé exclusivement par un personnel qualifié médical.

2. CONSIGNES DE SÉCURITÉ

2.1 Consignes de sécurité du présent manuel de l'utilisateur

**DANGER !**

Désigne une situation de danger exceptionnelle. Le non-respect de cette indication entraîne des blessures irréversibles ou mortelles.

**AVERTISSEMENT !**

Désigne une situation de danger exceptionnelle. Le non-respect de cette indication peut entraîner des blessures irréversibles ou mortelles.

**PRUDENCE !**

Désigne une situation de danger. Le non-respect de cette indication peut entraîner des blessures légères ou moyennes.

ATTENTION !

Désigne une possible utilisation incorrecte de l'appareil. Le non-respect de cette indication peut entraîner des dommages à l'appareil ou générer des résultats de mesure erronés.

REMARQUE :

Contient des informations supplémentaires relatives à l'utilisation de cet appareil.

2.2 Consignes de sécurité fondamentales

Utilisation de l'appareil

- ▶ Respectez les consignes de ce mode d'emploi.
- ▶ Conservez précieusement le mode d'emploi. Le mode d'emploi fait partie de l'appareil et doit toujours être disponible.



DANGER !

Risque d'explosion

N'utilisez pas l'appareil dans un environnement dans lequel se concentrent les gaz suivants :

- ▶ Oxygène
- ▶ Anesthésiques inflammables
- ▶ Autres substances/mélanges inflammables



PRUDENCE !

Mise en danger du patient, dommages matériels

- ▶ Effectuez régulièrement des interventions de maintenance et de réétalonnage comme décrit dans le paragraphe correspondant du mode d'emploi de l'appareil.
- ▶ Il est interdit de procéder à des modifications techniques sur l'appareil. L'appareil ne contient aucune pièce nécessitant un entretien par l'utilisateur. Les entretiens et réparations doivent être exclusivement confiés à des partenaires S.A.V. seca autorisés. Pour connaître le partenaire S.A.V. le plus proche, rendez-vous sur www.seca.com ou envoyez un e-mail à service@seca.com.
- ▶ Utilisez exclusivement des accessoires et pièces de rechange seca d'origine. Sinon, seca n'offre aucune garantie.



PRUDENCE !

Mise en danger du patient, dysfonctionnement

- ▶ Avec les autres appareils médicaux électriques, comme par ex. les appareils de chirurgie à haute fréquence, maintenez une distance minimum d'env. 1 mètre pour éviter des mesures erronées ou des perturbations lors de la transmission sans fil.
- ▶ Avec les appareils HF, comme par ex. les téléphones mobiles, maintenez une distance minimum d'env. 1 mètre pour éviter des mesures erronées ou des perturbations lors de la transmission sans fil.
- ▶ La puissance d'émission réelle des appareils HF peut requérir des distances minimales supérieures à 1 mètre. Plus de détails sous www.seca.com.

Éviter les décharges électriques**AVERTISSEMENT !****Décharge électrique**

- ▶ Posez les appareils, pouvant fonctionner avec un bloc d'alimentation, de sorte que la fiche d'alimentation soit d'accès facile et que la coupure du secteur puisse être réalisée rapidement.
- ▶ Assurez-vous que votre alimentation secteur locale correspond aux indications sur le bloc d'alimentation.
- ▶ Ne saisissez jamais le bloc d'alimentation avec les mains humides.
- ▶ N'utilisez pas de rallonges ou multiprises.
- ▶ Veillez à ce que les câbles ne soient pas écrasés ou endommagés par des objets à arêtes vives.
- ▶ Veillez à ce que les câbles n'entrent pas en contact avec des objets chauds.
- ▶ N'utilisez pas l'appareil à une altitude supérieure à 3000 m au-dessus du niveau de la mer.

Éviter les blessures et les infections**AVERTISSEMENT !****Risque de blessure par chute**

- ▶ Assurez-vous que l'appareil repose sur une surface solide et plane.
- ▶ Disposez les câbles de raccordement (le cas échéant) de manière à ce que l'utilisateur et le patient ne puissent pas trébucher.
- ▶ L'appareil ne doit pas être utilisé pour aider à se mettre debout. Soutenez les personnes à mobilité réduite, par ex. en les aidant à se lever d'une chaise roulante.
- ▶ Assurez-vous que le patient ne se place pas directement sur le bord du plateau pour monter ou pour descendre.
- ▶ Assurez-vous que le patient monte et descende lentement et sûrement de la plateforme de pesage.

**AVERTISSEMENT !****Risque de glissement**

- ▶ Assurez-vous que la plateforme de pesage est sèche avant que le patient n'y prenne place.
- ▶ Assurez-vous que les pieds du patient sont secs avant qu'il ne prenne place sur la plateforme de pesage.
- ▶ Assurez-vous que le patient monte et descende lentement et sûrement de la plateforme de pesage.

**AVERTISSEMENT !****Risque d'infection**

- ▶ Traitez l'appareil de manière hygiénique à intervalles réguliers comme décrit dans le paragraphe correspondant de ce document.
- ▶ Assurez-vous que le patient ne présente aucune maladie contagieuse.
- ▶ Assurez-vous que le patient ne présente pas de plaie ouverte ni de modifications cutanées infectieuses qui pourraient entrer en contact avec l'appareil.

Éviter les dommages matériels

ATTENTION !

Dommmages matériels

- ▶ Veillez à ce qu'aucun liquide ne pénètre à l'intérieur de l'appareil. Cela pourrait détruire les composants électroniques.
- ▶ Mettez l'appareil hors tension avant de débrancher le bloc d'alimentation de la prise.
- ▶ En cas de non-utilisation prolongée de l'appareil, débranchez le bloc d'alimentation de la prise. Vous aurez ainsi la garantie que l'appareil est hors tension.
- ▶ Ne faites pas tomber l'appareil.
- ▶ Ne soumettez pas l'appareil à de fortes secousses ou vibrations.
- ▶ Effectuez à intervalles réguliers un contrôle de fonctionnement comme décrit dans le paragraphe correspondant de ce document. Ne faites pas fonctionner l'appareil s'il ne fonctionne pas correctement ou s'il est endommagé.
- ▶ N'exposez pas l'appareil à la lumière directe du soleil et assurez-vous qu'aucune source de chaleur ne se trouve à proximité. Des températures excessives risquent d'endommager les composants électroniques.
- ▶ Évitez les variations de températures rapides. Si lors du transport, un écart de température supérieur à 20 °C est atteint, l'appareil doit être au repos pendant au moins 2 heures avant la mise sous tension. Sinon, de l'eau de condensation se forme, au risque d'endommager les composants électroniques.
- ▶ Utilisez uniquement des désinfectants sans chlore et sans alcool convenant explicitement au verre acrylique et autres surfaces sensibles (principe actif : par ex. des composés d'ammonium quaternaire).
- ▶ N'utilisez pas de nettoyants puissants ou récurants.
- ▶ N'utilisez pas de solvants organiques (par ex. de l'éthanol ou de l'essence).

Utilisation des résultats de mesure



AVERTISSEMENT !

Mise en danger du patient

Cet appareil n'est **pas** un appareil de diagnostic. Cet appareil permet d'aider le médecin traitant lors du diagnostic.

- ▶ Pour élaborer un diagnostic exact et pour initier des traitements, le médecin traitant doit prévoir, en complément à l'utilisation de cet appareil, des examens ciblés dont les résultats sont à prendre en compte.
- ▶ La responsabilité des diagnostics et des traitements qui en résultent incombe au médecin traitant.

ATTENTION !

Résultats de mesure contradictoires

- ▶ Avant d'enregistrer sur un support électronique les valeurs mesurées avec cet appareil en vue d'une exploitation ultérieure (par ex. avec un logiciel pour ordinateur seca ou dans un système d'information hospitalier), assurez-vous qu'elles sont plausibles.
- ▶ Si des valeurs de mesures ont été transmises vers un logiciel pour ordinateur seca ou un système d'information hospitalier, assurez-vous qu'elles sont plausibles et affectées au bon patient avant toute exploitation ultérieure.

Utilisation du matériel d'emballage



AVERTISSEMENT !

Risque d'asphyxie

Le matériel d'emballage sous film plastique (sacs) représente un risque d'asphyxie.

- ▶ Conservez le matériel d'emballage à l'abri des enfants.
- ▶ Si l'emballage d'origine n'est plus disponible, utilisez exclusivement des sacs plastique munis de perforations de sécurité afin de réduire le risque d'asphyxie. Dans la mesure du possible, utilisez des matières recyclables.

REMARQUE :

Conservez le matériel d'emballage d'origine en vue d'une utilisation ultérieure (par ex. renvoi de l'appareil à des fins de maintenance).

2.3 Manipulation des piles jetables et rechargeables

Selon le modèle, les appareils seca sont fournis avec un bloc batterie ou des piles. Observez les consignes de sécurité suivantes.



AVERTISSEMENT !

Dommmages corporels dus à une manipulation inappropriée

Les piles et les batteries contiennent des substances toxiques qui peuvent être libérées sous forme d'explosion en cas de manipulation inappropriée.

- ▶ N'essayez pas de recharger les piles jetables.
- ▶ Ne chauffez pas les piles/piles rechargeables.
- ▶ Ne brûlez pas les piles/piles rechargeables.
- ▶ En cas d'écoulement de l'acide des piles, évitez tout contact avec la peau, les yeux et les muqueuses. Nettoyez les zones du corps affectées à l'eau claire et consultez immédiatement un médecin.

ATTENTION !

Dommmages matériels et dysfonctionnement dus à une manipulation inappropriée

- ▶ Utilisez exclusivement le type de pile/pile rechargeable indiqué dans ce document.
- ▶ Remplacez toujours l'ensemble des piles/piles rechargeables simultanément.
- ▶ Ne court-circuitez pas les piles/piles rechargeables.
- ▶ En cas de non-utilisation pendant une période prolongée, retirez les piles/piles rechargeables. Cela permet d'éviter tout écoulement d'acide dans l'appareil.
- ▶ Si de l'acide a pénétré dans l'appareil, ne continuez pas à l'utiliser. Faites contrôler l'appareil par un partenaire S.A.V. seca agréé et faites-le réparer si nécessaire.

3. APERÇU

3.1 Éléments de commande

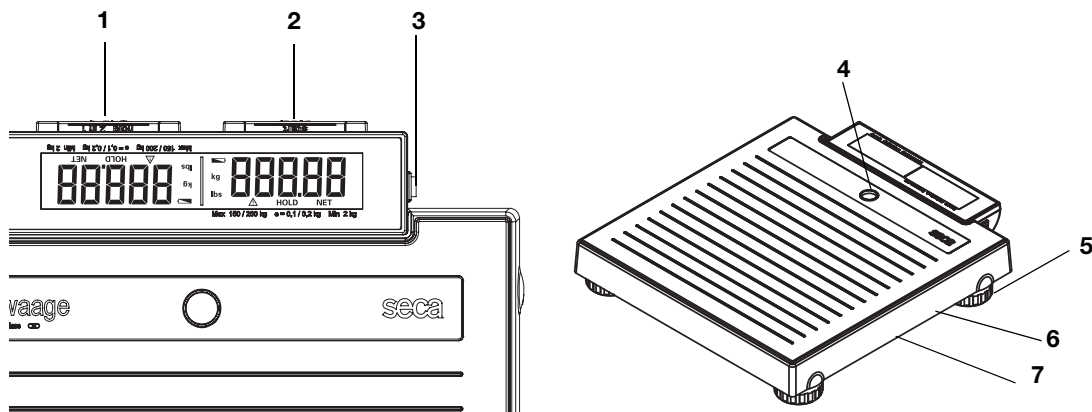





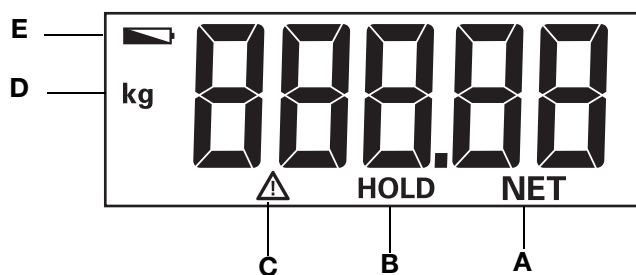

N°	Élément de commande	Fonction
1	Touche hold / 2 in 1	<ul style="list-style-type: none"> • Activer la fonction hold • Lancer la fonction 2 in 1 pour peser les nourrissons et les jeunes enfants
2	Touche start	Démarrer la fonction de pesage
3	Bouton marche/arrêt	Mise sous et hors tension de la balance
4	Niveau à bulle	Indique si l'appareil est bien horizontal
5	Pied réglable	4 pièces, utilisés pour un réglage horizontal précis
6	Raccord secteur	Utilisé pour raccorder un adaptateur secteur (disponible en option)
7	Logement des piles	Logement pour 6 piles Mignon, type AA, 1,5 V

3.2 Symboles de l'écran





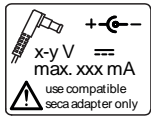



	Symbole	Signification
A	NET	Fonction Tare active
B	HOLD	Fonction Hold active
C	⚠	Fonction non vérifiable active
D	kg / g	Poids en kilogrammes/grammes
E	🔋	Les piles sont faibles

3.3 Marquages sur l'appareil et sur la plaque signalétique

Texte/Symbole	Signification
Mod	Numéro de modèle
Approval Type	Désignation du type d'approbation (uniquement seca878)
S/N	Numéro de série, continu
ProdID	Numéro d'identification du produit, continu
	Respecter le manuel de l'utilisateur
	Appareil électromédical, type B
	Appareil à isolation renforcée, classe de protection II
e	Valeur en unités de masse (modèles vérifiés) <ul style="list-style-type: none"> • Indique la différence entre deux valeurs d'affichage consécutives • Utilisée pour la classification et la vérification des balances
→ ←	Étendue de pesage (modèles vérifiés)
	L'appareil est conforme aux directives CE. <ul style="list-style-type: none"> • M : Sigle de conformité selon la directive 2014/31/EU sur les balances non automatiques (modèles étalonnés) • 16 : (exemple : 2016) Année d'établissement de la déclaration de conformité et d'opposition du marquage CE (modèles étalonnés) • 0102 : organisme désigné de métrologie (modèles étalonnés) • 0123 : organisme désigné pour les produits médicaux
	Balance de la classe d'homologation III selon Directive 2014/31/EU et OIML R76-1
	Plaque signalétique sur la prise secteur <ul style="list-style-type: none"> • xx V : tension d'alimentation nécessaire • max xx A : courant absorbé maximal • +⎓- : respecter la polarité du connecteur d'alimentation • == : l'appareil doit fonctionner uniquement avec du courant continu
	Ne pas jeter l'appareil avec les ordures ménagères

3.4 Marquages sur l'emballage

	Protéger de l'humidité
	Les flèches indiquent le dessus du produit Transporter et stocker en position verticale
	Fragile Ne pas jeter ni laisser tomber
	Température min. et max. admissibles pour le transport et le stockage
	Humidité de l'air min. et max. admissibles pour le transport et le stockage
	Ouvrir l'emballage ici
	Le matériel d'emballage peut être recyclé conformément aux dispositifs en vigueur

4. AVANT DE COMMENCER...

4.1 Éléments livrés

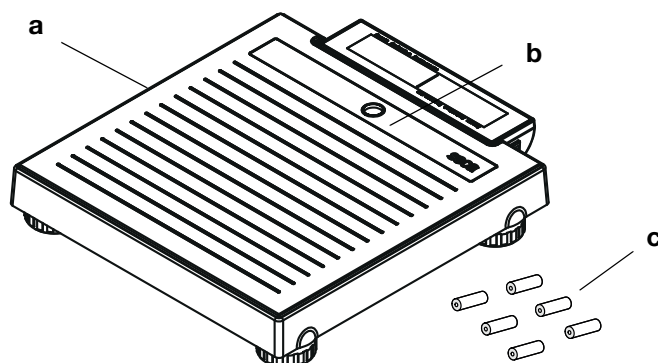

N°	Composant	Qté
a	Pèse-personne	1
b	Bandeau décoratif remplaçable	1
c	Pile	6
-	Dépliant « Remplacement du bandeau décoratif »	1
-	Mode d'emploi	1

4.2 Établissement de l'alimentation électrique

Insertion des piles

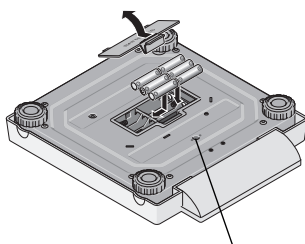

Port pour adaptateur secteur

Vous avez besoin de 6 piles Mignon, type AA, 1,5 V (fournies avec l'appareil).

1. Exercez une pression sur la fermeture du logement des piles.
2. Ouvrez le couvercle du logement des piles vers le bas.
3. Enlevez le support des piles.
4. Placez les piles dans le support.

REMARQUE :

Veillez à ce que la polarité des piles soit respectée (repères dans le support des piles). Si l'indication **bAtE** apparaît à l'écran, cela signifie que vous avez inséré l'une des piles à l'envers ou que les piles sont vides.

5. Placez le support avec les piles dans le logement des piles.
6. Fermez le logement des piles.

Raccordement de l'adaptateur secteur (option)

La balance peut être utilisée avec un adaptateur secteur (disponible comme accessoire).



AVERTISSEMENT !

Dommages corporels et matériels dus à des adaptateurs secteur inappropriés

Les adaptateurs secteur disponibles dans le commerce peuvent fournir une tension supérieure à celle indiquée sur l'appareil. La balance risque de surchauffer, de prendre feu, de fondre ou de court-circuiter.

► Utilisez exclusivement des adaptateurs secteur enfichables seca d'origine avec une tension de sortie régulée de 12 V.

1. Branchez la fiche d'alimentation électrique requise sur l'adaptateur secteur.
2. Insérez le connecteur d'alimentation de l'adaptateur secteur dans la prise de la balance.
3. Enfichez l'adaptateur secteur dans une prise secteur.

4.3 Installation et réglage horizontal de la balance

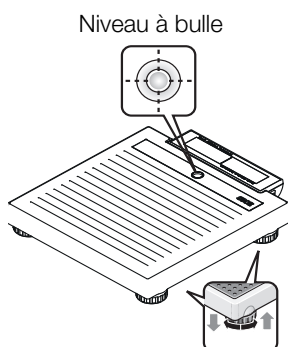

1. Posez la balance sur une surface dure.
2. Ajustez le niveau de la balance en tournant les pieds réglables.
La bulle d'air du niveau à bulle doit se trouver exactement au centre du cercle.
3. Veillez à ce que seuls les pieds de la balance soient en contact avec le sol. La balance ne doit reposer sur aucun objet.

REMARQUE :

L'horizontalité de la balance doit être contrôlée, et corrigée si nécessaire, à chaque déplacement de la balance.

5. UTILISATION

5.1 Pesée

Démarrage du pesage

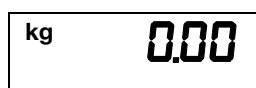

1. Assurez-vous qu'aucune charge ne repose sur la balance.
2. Appuyez sur la touche **start**.
L'indication **SECA** apparaît à l'écran, puis tous les éléments de l'écran s'affichent brièvement.
La balance est prête à fonctionner lorsque l'indication **0.00** apparaît à l'écran.
Si la balance est utilisée avec un adaptateur secteur, le symbole Ψ apparaît à l'écran.
3. Placez-vous sur la balance et restez debout sans bouger.
4. Relevez le résultat de mesure.

Pesée des nourrissons/enfants (2 in 1)

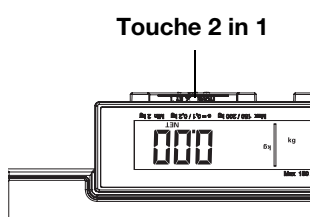

La fonction **2 in 1** vous permet de déterminer le poids des nourrissons et jeunes enfants. Pour cela, un adulte doit tenir l'enfant dans ses bras lors du pesage. Procédez comme suit :

1. Assurez-vous qu'aucune charge ne repose sur la balance.
2. Demandez à l'adulte de se placer sur la balance.
3. Relevez le résultat de mesure.
4. Maintenez enfoncée la touche **2 in 1** jusqu'à ce que le message **NET** apparaisse à l'écran.
Le poids est enregistré.
0.00 apparaît à l'écran.

ATTENTION !

Mesure erronée due à la variation du poids initial

Si un autre poids initial est utilisé pour le pesage de l'enfant, le poids obtenu pour l'enfant ne sera pas correct.

- ▶ Assurez-vous l'enfant est pesé avec l'adulte qui a permis d'établir le poids initial.
 - ▶ Assurez-vous que le poids de l'adulte ne change pas (par ex. un vêtement en moins).
5. Demandez à l'adulte de se placer sur la balance avec l'enfant.
Le poids de l'enfant s'affiche.
Le symbole Δ et les messages « HOLD » et « NET » s'affichent.
 6. Demandez à l'adulte de se retirer de la balance avec l'enfant.

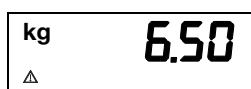

7. Pour désactiver la fonction **2 in 1**, appuyez sur la touche **2 in 1** jusqu'à ce que le symbole \triangle et les messages « HOLD » et « NET » ne s'affichent plus ou éteignez la balance.

Affichage permanent du résultat de mesure (HOLD)

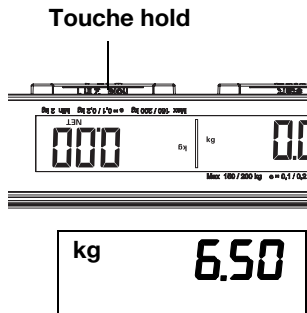

Mise à l'arrêt de la balance

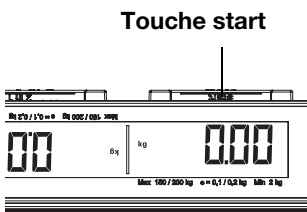

Si vous activez la fonction HOLD, le poids reste affiché après retrait de la charge de la balance. Vous pouvez donc vous occuper du patient avant de noter le poids.

1. Assurez-vous qu'aucune charge ne repose sur la balance.
2. Demandez au patient de monter sur la balance.
3. Appuyez brièvement sur la touche **hold**.
L'affichage clignote jusqu'à stabilisation du poids mesuré. Le poids reste ensuite affiché en permanence. Le symbole \triangle (fonction non vérifiable) et le message « HOLD » s'affichent.
4. Pour **désactiver** la fonction HOLD, appuyez sur la touche **hold**.
Le symbole \triangle et le message « HOLD » ne sont plus affichés.

- Appuyez sur la touche **start**.

REMARQUE :

La balance s'arrête automatiquement assez vite si elle n'est pas utilisée.

6. TRAITEMENT HYGIÉNIQUE



AVERTISSEMENT ! Décharge électrique

L'appareil n'est pas hors tension si le bouton marche/arrêt est enfoncé et si l'écran tactile s'éteint. Si des liquides sont utilisés sur l'appareil, il existe un risque de décharge électrique.

- Avant tout traitement hygiénique, assurez-vous que l'appareil est hors tension.
- Débranchez l'appareil avant de le nettoyer.
- S'assurez qu'aucun liquide ne pénètre dans l'appareil.



PRUDENCE ! Dommages matériels

Les nettoyeurs et désinfectants inappropriés risquent d'endommager les surfaces délicates de l'appareil.

- Utilisez uniquement des désinfectants sans chlore et sans alcool convenant explicitement au verre acrylique et autres surfaces sensibles (principe actif : par ex. des composés d'ammonium quaternaire).
- N'utilisez pas d'alcool ni d'essence.
- Utilisez des désinfectants adaptés aux surfaces délicates. Vous trouverez des désinfectants appropriés dans le commerce.

6.1 Nettoyage

- ▶ Nettoyez les surfaces de l'appareil à l'aide d'un chiffon doux imbibé de lessive de savon douce le cas échéant.

6.2 Désinfection

1. Assurez-vous que votre désinfectant convient aux surfaces sensibles et au verre acrylique.
2. Respecter les consignes du mode d'emploi du désinfectant.
3. Désinfectez l'appareil en le frottant avec un chiffon doux imprégné de produit désinfectant.

Délai	Composant
Avant chaque mesure avec un contact cutané direct	Plateforme de pesage
Après chaque mesure avec un contact cutané direct	Plateforme de pesage
Si nécessaire	Écran

6.3 Stérilisation

La stérilisation de l'appareil est interdite.

7. CONTRÔLE FONCTIONNEL

- ▶ Assurez-vous du bon fonctionnement de l'appareil avant chaque utilisation.

Un contrôle fonctionnel complet comporte :

- Contrôle visuel pour détecter d'éventuels signes de détérioration mécanique
- Contrôle de l'horizontalité de l'appareil
- Contrôle visuel et fonctionnel des éléments d'affichage
- Contrôle fonctionnel de tous les éléments présentés au chapitre « Aperçu »
- Contrôle fonctionnel des accessoires optionnels

Si vous constatez des erreurs ou des écarts lors du contrôle fonctionnel, essayez d'abord d'éliminer l'erreur en consultant le chapitre « Que faire si... ».



PRUDENCE ! **Risque de blessure**

Si vous constatez des erreurs ou des écarts lors du contrôle fonctionnel, que les indications du chapitre « Que faire si... » ne permettent pas de corriger, n'utilisez pas l'appareil.

- ▶ Envoyez l'appareil à réparer au S.A.V. seca ou à un partenaire S.A.V. homologué.
- ▶ Suivez les indications de la section « Maintenance/Réétalonnage » du présent document.

8. QUE FAIRE SI... ?

Problème	Cause/Solution
... aucune indication de poids n'apparaît alors qu'une charge se trouve sur la balance ?	La balance n'est pas alimentée en courant. - Vérifiez que la balance est bien sous tension - Vérifiez que les piles sont en place
... la balance se met en marche, par. ex. pendant le transport ?	La touche start a été enfoncée. Dans la mesure où la balance est très économe en énergie, cela n'influe guère sur la durée de vie des piles. - Pendant les transports de longue durée, placez le bouton marche/arrêt sur « OFF ».
... une indication de poids apparaît après le transport ou le remplacement des piles alors qu'aucune charge ne se trouve sur la balance ?	Le point zéro de la balance est incorrect. - Redémarrez la balance. La balance fonctionnera ensuite à nouveau normalement.
... 0.00 ne s'affiche pas avant le pesage ?	La balance a été chargée avant la mise sous tension. - Enlever la charge de la balance - Mettre la balance hors tension puis à nouveau sous tension
... 0.00 ne s'affiche pas avant le pesage, mais - - - - ?	La balance a été chargée avant la mise sous tension. - Enlever la charge de la balance - Mettre la balance hors tension puis à nouveau sous tension
... un segment reste allumé en permanence ou ne s'allume pas du tout ?	L'emplacement correspondant présente un défaut. - Informer le service d'entretien
... l'indication  apparaît ?	La tension des piles diminue. - Insérer des piles neuves le plus tôt possible
... l'indication <i>bAtE</i> apparaît ?	Les piles sont vides. - Insérer des piles neuves
... l'indication <i>bAtE</i> apparaît alors que le bandeau solaire seca (optionnel) est raccordé ?	Le niveau d'ensoleillement est insuffisant - Placez le bandeau solaire bien au soleil - Débranchez le bandeau solaire, la balance bascule automatiquement en mode piles.
... l'indication <i>StOP</i> apparaît ?	La charge maximale a été dépassée. - Enlever la charge de la balance
... l'indication <i>Er</i> et un nombre apparaissent ?	La charge n'est pas placée correctement sur la balance. - Redémarrez la balance après son arrêt automatique. La balance fonctionnera ensuite à nouveau normalement. - Si ce n'est pas le cas, coupez la tension d'alimentation en éteignant la balance un court instant au niveau du bouton marche/arrêt. Si cette mesure est également infructueuse, contactez le service d'entretien.

9. MAINTENANCE/VÉRIFICATION PÉRIODIQUE

Nous recommandons de réaliser l'entretien de l'appareil avant la vérification périodique.

ATTENTION !

Mesures erronées dues à une maintenance incorrecte



- ▶ La maintenance et les réparations doivent être exclusivement confiées à un partenaire S.A.V. autorisé.
- ▶ Pour connaître le partenaire S.A.V. le plus proche, rendez vous sur le site www.seca.com ou envoyez un e-mail à service@seca.com.

La vérification périodique doit être effectuée par des techniciens agréés conformément aux dispositions légales nationales.

La vérification périodique est nécessaire dès lors que l'une ou l'autre des marques de sécurité présente des détériorations.

10. CARACTÉRISTIQUES TECHNIQUES

10.1 Caractéristiques techniques générales

Caractéristiques techniques générales	
Dimensions <ul style="list-style-type: none"> • Profondeur • Largeur • Hauteur 	360 mm 321 mm 60 mm
Poids à vide	env. 4,0 kg (8,8 lb)
Plage de températures <ul style="list-style-type: none"> • Fonctionnement • Stockage • Transport 	+10°C à +40°C (50°F à 104°F) -10°C à +65°C (14°F à 149°F) -10°C à +65°C (14°F à 149°F)
Pression atmosphérique <ul style="list-style-type: none"> • Fonctionnement • Stockage • Transport 	700 - 1060 hPa 700 - 1060 hPa 700 - 1060 hPa
Humidité de l'air <ul style="list-style-type: none"> • Fonctionnement • Stockage • Transport 	30 % - 80 % sans condensation 0 % - 95 % sans condensation 0 % - 95 % sans condensation
Hauteur des chiffres	20 mm
Alimentation électrique <ul style="list-style-type: none"> • Adaptateur secteur <ul style="list-style-type: none"> - Tension d'alimentation - Courant absorbé maximal • Piles <ul style="list-style-type: none"> - Tension d'alimentation - Courant absorbé maximal 	12 V typ. 50 mA 9 V typ. 50 mA
Dispositif médical conformément à la Directive 93/42/CE	Classe I avec fonction de mesurage
EN 60 601-1: <ul style="list-style-type: none"> • Appareil à isolation renforcée, classe de protection II : • Appareil électromédical, type B : 	 
Protection	IP20
Mode de fonctionnement	Mode permanent

10.2 Caractéristiques de pesage

Caractéristiques de pesage seca 878	
Vérification selon la directive 2014/31/EU	Classe III
Charge maximale	200 kg
Charge minimale	2 kg
Précision lors de la vérification primitive <ul style="list-style-type: none"> • 0 à 50kg • 50kg à 150 kg • 150 kg à 200 kg 	± 50 g ± 100g ± 200 g
Graduation <ul style="list-style-type: none"> • 0 à 150kg • 150kg à 200kg 	100 g 200 g

11. ACCESSOIRES OPTIONNELS

Accessoires	Référence de l'article
Sac de transport seca 421	421-00-00-009
Sac de transport seca 415	415-00-00-009
Bandeau décoratif personnalisé	01-13-05-499-009
Alimentation électrique : • Adaptateur secteur à fiche, Euro : 230 V~ / 50 Hz / 12 V = / 150 mA • Adaptateur secteur à découpage : 100-240 V~ / 50-60 Hz / 12 V = / 0,5 A	68-32-10-252 68-32-10-266

12. ÉLIMINATION

12.1 Mise au rebut de l'appareil



Ne jetez pas l'appareil avec les ordures ménagères. L'appareil doit être mis au rebut en tant que déchet d'équipements électriques et électroniques, conformément aux directives en vigueur. Respectez les dispositions en vigueur dans votre pays. Pour de plus amples informations à ce sujet, veuillez contacter notre service après-vente à cette adresse :

service@seca.com

12.2 Piles jetables et rechargeables



Ne jetez pas les piles et accus usagés avec les ordures ménagères, qu'ils contiennent ou non des substances toxiques. En tant que consommateur de ces produits, vous êtes tenu par la loi de mettre au rebut les piles et les accus via les centres de collecte de votre commune ou du commerce. Ne restituez les piles et les accus qu'une fois ces derniers complètement déchargés.

13. GARANTIE

Une garantie de deux ans à compter de la date de livraison est accordée pour les défauts de matière ou de fabrication. Cette garantie ne s'applique pas aux pièces amovibles, comme par ex. les piles, les câbles, les blocs d'alimentation, les accus, etc. Les défauts couverts par la garantie sont réparés gratuitement sur présentation de la facture d'achat par le client. Aucune autre demande de réparation ne peut être prise en compte. Les frais de transport sont à la charge du client si l'appareil n'est pas installé à la même adresse que celle du client. En cas de dommages dus au transport, le cas de garantie peut être invoqué uniquement si l'emballage d'origine complet a été utilisé pour les transports et si la balance a été immobilisée et fixée conformément à l'emballage initial. Tous les éléments de l'emballage doivent par conséquent être conservés.

Aucun cas de garantie ne peut être invoqué si l'appareil est ouvert par des personnes qui ne sont pas explicitement autorisées par seca.

Nous prions nos clients à l'étranger de bien vouloir contacter directement le revendeur de leur pays respectif pour les cas de garantie.

14. CERTIFICAT DE CONFORMITÉ

Nous, soussignés seca gmbh & co. kg, certifions par la présente que le produit satisfait aux dispositions des directives européennes applicables. Le texte intégral de la déclaration de conformité est disponible sous : www.seca.com.

Medical Measuring Systems and Scales since 1840

seca gmbh & co. kg
Hammer Steindamm 3–25
22089 Hamburg · Germany
Telephone +49 40 20 00 00 0
Fax +49 40 20 00 00 50
info@seca.com

seca operates worldwide with headquarters
in Germany and branches in:

seca france

seca united kingdom

seca north america

seca schweiz

seca zhong guo

seca nihon

seca mexico

seca austria

seca polska

seca middle east

seca brasil

seca suomi

seca américa latina

and with exclusive partners in
more than 110 countries.

All contact data under www.seca.com